

Mit dieser Seite möchten wir Sie über unsere aktuellen Programmerweiterungen informieren. Mit den Erweiterungen tragen wir den Wünschen und Anregungen unserer Kunden Rechnung. Weitere Informationen erhalten Sie auch unter [www.GuntramEnd.de](http://www.GuntramEnd.de)

Wir freuen uns auf Ihre Anfragen!

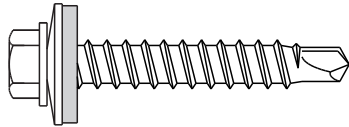

Neue  
Länge

E-X BOHR RS 16 6.5 x 38

Montage auf Holzunterkonstruktionen

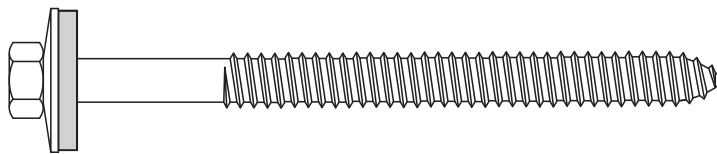
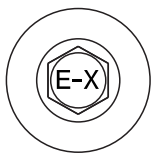

Neue  
Länge

E-XR 19 AB 7.2 x 90

Reparaturschraube

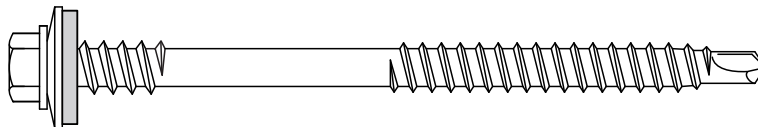

Neue  
Länge

E-X BOHR RS HT 16 6.5 x 275

E-X BOHR RS HT 16 6.5 x 300

Montage von Sandwich-Profilen auf Holzunterkonstruktionen

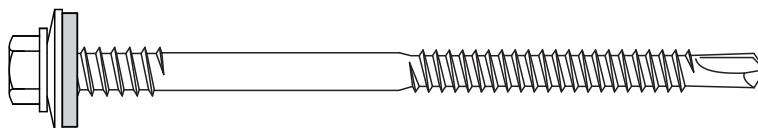

Neue  
Länge

E-X BOHR 3 HT 16 5.5 x 250

E-X BOHR 3 HT 16 5.5 x 270

E-X BOHR 3 HT 16 5.5 x 290

Montage von Sandwich-Profilen auf Stahlunterkonstruktionen

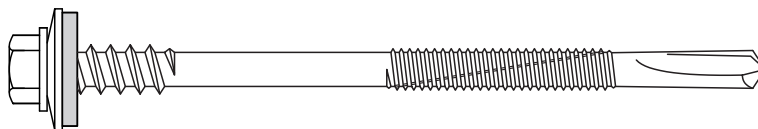

Neue  
Länge

E-X BOHR 5 HT 16 5.5 x 270

E-X BOHR 5 HT 16 5.5 x 290

Montage von Sandwich-Profilen auf Stahlunterkonstruktionen

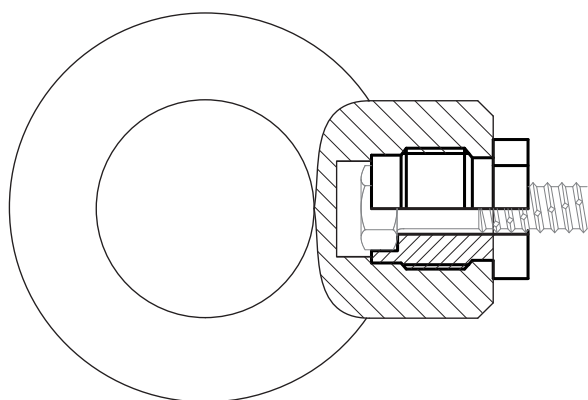

Neuer  
Artikel

EGA Adapter A2 M14 x 18 MM  
zugehörige RINGM VZ M14 25 MM

Befestigung von Ringösen auf Holz- oder Stahlunterkonstruktionen mit E-X A oder E-X BZ-Schrauben mit, 3/8"-Antrieb

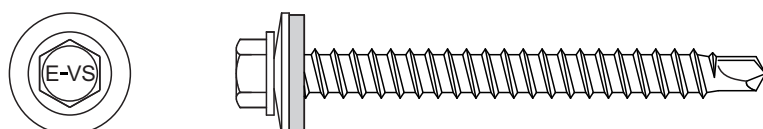

Neue  
Länge

E-VS BOHR RS 16 6.5 x 38  
E-VS BOHR RS 16 6.5 x 80

Montage auf Holzunterkonstruktionen



Neue  
Länge

E-VS BOHR 3 FLT 4.8 x 70

Befestigung von Holz auf Stahlunterkonstruktionen. Die Mindestdicke der Unterkonstruktion darf nicht kleiner als 1.25 mm sein